

圆柱滚子轴承

d 170-300mm-SL04220-PP

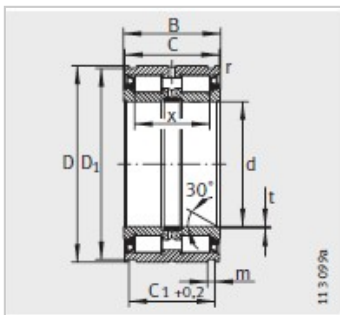
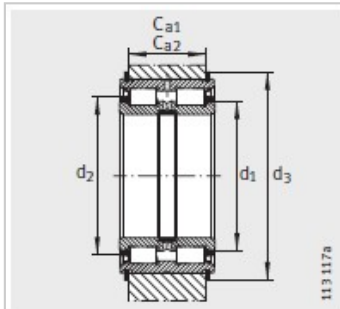

型号 :	SL04220-PP
质量/m kg :	19.5

尺寸mm :

d :	220
D :	300
B :	95
C :	94
C +0.2 :	83.2
D :	294
m :	5.2
r min :	1
t :	2
x :	72

安装尺寸mm :

C -0.2 :	75
C -0.2 :	73
d :	248.7
d :	264
d2 :	322

基本额定载荷N :

动载荷 :	700000
静载荷 :	1550000
疲劳极限载荷Cur/ N :	174000
极限转速nG脂 min - 1 :	480
卡环 WRE :	WRE300
止动环依据 DIN471 :	300X5

:

