

机加工滚针轴承

RNA49 Fw 14-160mm-**RNA4908**

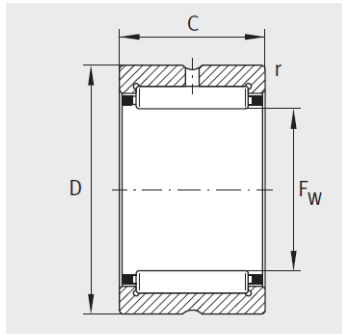

NK、NKS、RNA49、RNA69

型号2 :	RNA4908
X-life :	XL
质量m g :	140
尺寸mm :	
F :	48
D :	62
C :	22
r min :	0.6
静载荷 :	48500
动载荷 Cr :	67000
疲劳极限载荷Cur/N :	11500
极限转速nGmin - 1 :	8900
参考转速nBmin - 1 :	5000

: